



LS Daewon
LIVING SOLUTION

МЫ СОЗДАЕМ КОМФОРТ

Электронные биде

lsdaewon.ru

О КОМПАНИИ LS DAEWON CO LTD

Компания LS Daewon Co.LTD - это всемирно известный корейский производитель электронных биде и умной сантехники, изготавливающий качественные и надежные продукты с 1985 года. За более чем тридцатилетнюю историю существования LS Daewon Co.LTD добилась больших успехов, которые являются гордостью компании и позволяют уверенно смотреть в будущее.

Штаб-квартира компании находится в городе Инчон (Южная Корея), производственные площади LS Daewon Co.LTD занимают более 3 800 квадратных метров, персонал компании более 100 человек.

Производство оснащено ультрасовременным оборудованием, позволяющим выпускать качественные, надежные, высокотехнологичные и эстетичные электронные биде, пользующиеся популярностью во всем мире.

Представительства компании LS Daewon Co.LTD расположены по всему миру, сеть партнеров постоянно расширяется.

В 2016 году LS Daewon Co.LTD вышла на рынок России, Белоруссии и Казахстана, предлагая свою продукцию широкому кругу сетевых ритейлеров, частных магазинов, социальных и коммерческих учреждений, а также конечным (частным) клиентам.

Мы уверены, что умная сантехника и электронные биде - это будущее комфортной жизни, которое любой человек может ощутить уже сейчас! Статистика продаж в Корею свидетельствует о том, что более 60% всего населения постоянно использует электронные биде у себя дома, на работе, в социальных учреждениях. Очевидно, что и в России, Республике Беларусь и Республике Казахстан мы увидим существенный рост популярности этого продукта в самое ближайшее время.

Daewon Co.LTD делает электронные биде массовым и доступным товаром

Будьте в тренде вместе с нами.



ПОЧЕМУ МЫ ДОЛЖНЫ ИСПОЛЬЗОВАТЬ БИДЕ:



1. Высокий уровень комфорта и чистоты

2. Бережная забота о здоровье всей семьи

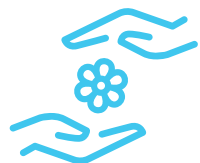

3. Деликатный подход к женской гигиене

4. Стильный инновационный продукт



5. Экономия на средствах личной гигиены

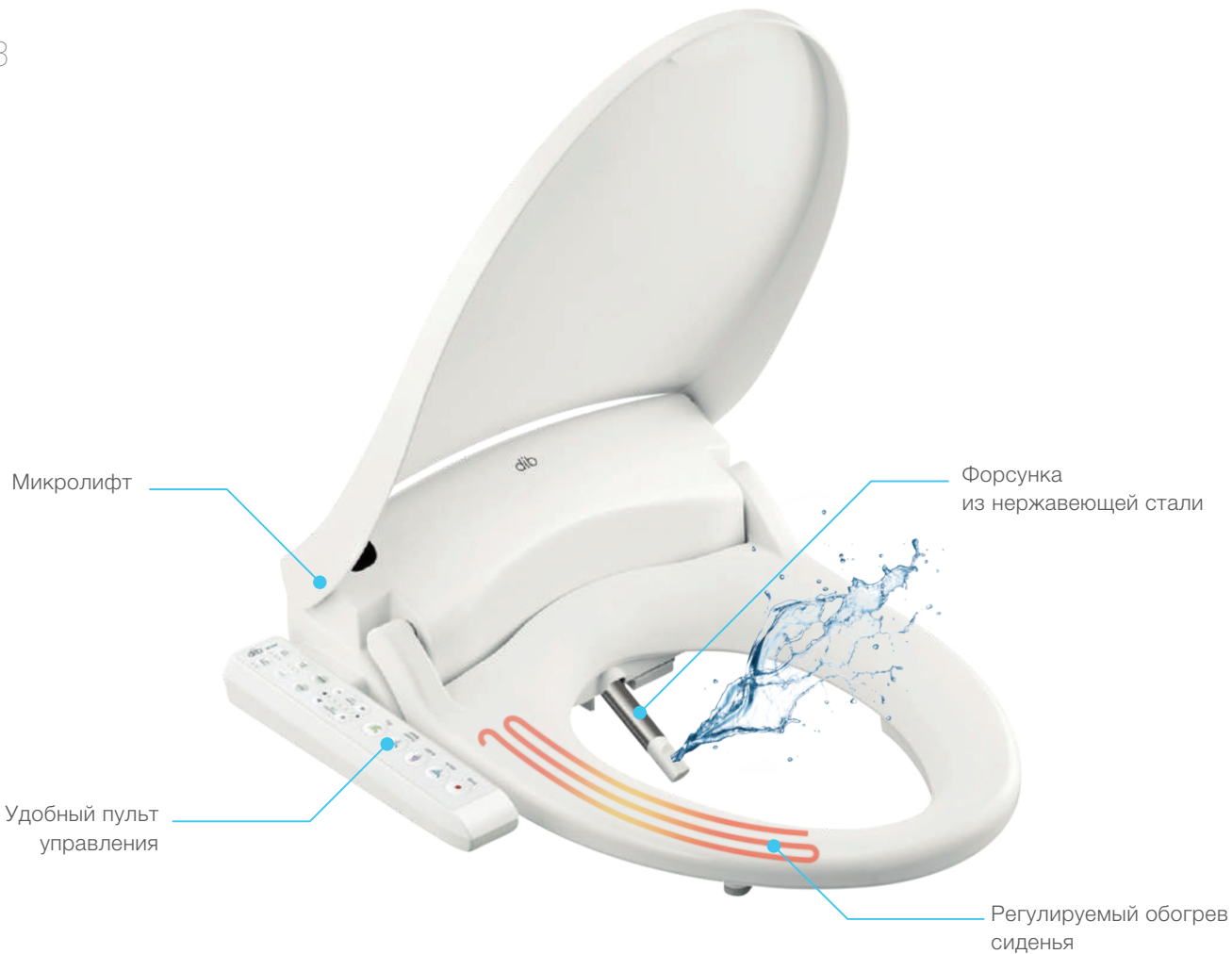

ФУНКЦИОНАЛ ЭЛЕКТРОННЫХ БИДЕ LS DAEWON

- Основной обмыв
- Биде (Женский обмыв)
- Управление положением форсунки
- Управление напором и температурой воды
- Режим – Дети
- Режим – Массаж
- Режим – Пульсация
- Самоочистка форсунок
- Энергосбережение
- Антибактериальный пластик



СЕРИЯ DIB – C500/520/540

- Базовый функционал
- Доступная цена
- Накопительный нагрев воды
- Режим Турбо



МОДЕЛЬ
LS Daewon
DIB-C500

Базовый
функционал



МОДЕЛЬ
LS Daewon
DIB – C520

Базовый
функционал
+
функция
сушки



МОДЕЛЬ
LS Daewon
DIB – C540

Базовый
функционал
+
функция сушки
и дезодорации

СЕРИЯ DIB – C830/850/850R

- Расширенный функционал
- Проточный нагрев воды
- Режим Клизма
- Подсветка





МОДЕЛЬ
LS Daewon
DIB-C830

Улучшенный
функционал
+
функция сушки



МОДЕЛЬ
LS Daewon
DIB-C850

Улучшенный
функционал
+
функция сушки
и дезодорации



МОДЕЛЬ
LS Daewon
DIB-C850R

Улучшенный функционал
+
Функция сушки и дезо-
дорации, пульт дистан-
ционного управления,
с возможностью памяти
настроек пользователей

ИНТУИТИВНО ПОНЯТНОЕ УПРАВЛЕНИЕ



LS Daewon DIB-C540



LS Daewon DIB-C830



LS Daewon DIB-C850R



Пульт дистанционного управления,
с возможностью памяти настроек
пользователей

ЛИНЕЙКА РАЗМЕРОВ

Вытянутый

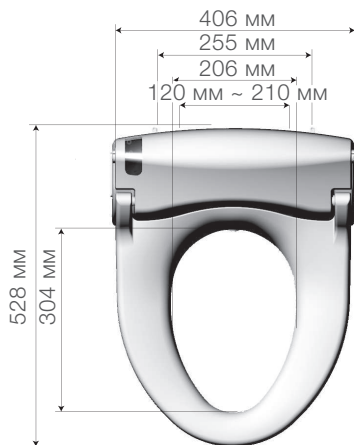

Круглый

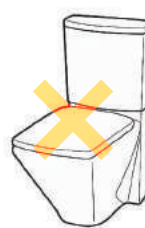

ИНСТРУКЦИЯ ПО УСТАНОВКЕ

1 Снимите старую крышку унитаза.

- ▶ Открутите гайки крепления, а затем снимите сиденье.
- ▶ Сохраните весь крепеж и старое сиденье.



2 Закройте клапан подачи воды, а затем слейте воду из бачка унитаза.

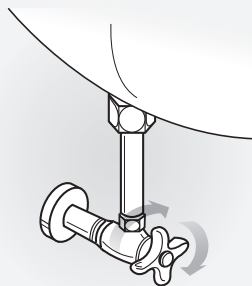

3 Снимите шланг, а затем установите Т-клапан.

- ▶ Не выбрасывайте старую подводку.



4 Подсоедините шланг для унитаза.

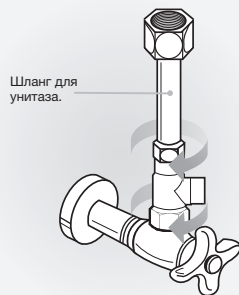

5 Установите фиксирующую пластину на унитаз.

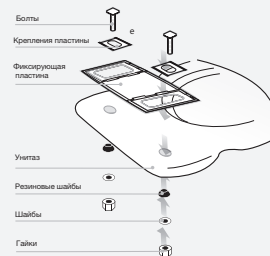

- ▶ Отрегулируйте фиксирующую пластину до совпадения отверстий на пластине и унитазе.

6 Задвиньте крышку-биде в пазы фиксирующей пластины до конца.

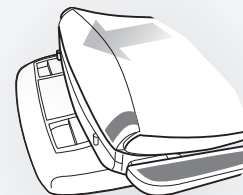

- ▶ Задвиньте крышку до щелчка.
- ▶ Если крышка установлена неправильно, то возможна протечка воды.

7 Установите фильтр на Т-клапан, затем подключите подводку для биде к фильтру и корпусу крышки.

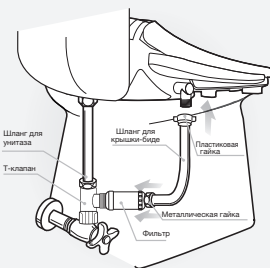

8 Вставьте картридж для дезодорации в корпус крышки (опционально).

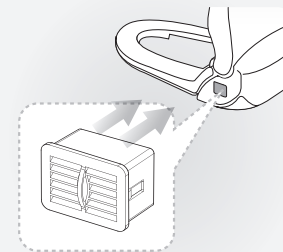

СРАВНИТЕЛЬНАЯ ТАБЛИЦА МОДЕЛЕЙ

	Серия C500			Серия C800		
	DIB-C500	DIB-C520	DIB-C540	DIB-C830	DIB-C850	DIB-C850R
Установка одним движением	○		○	○		○
Проточный нагрев	—		—	○		○
Накопительный нагрев	○		○	○		○
Биде	○		○	○		○
Клизма	—		—	○		○
Турбо	○		○	—		—
Режим «Дети»	○		○	○		○
Нержавеющая форсунка	○		○	○		○
Контроль Температуры\Мощности	○		○	○		○
Пульсация	○		○	○		○
Контроль положения форсунки	○		○	○		○
Само-очистка	○		○	○		○
Датчик присутствия	○		○	○		○
Подогрев сидений	○		○	○		○
Микролифт	○		○	○		○
Самодиагностика	○		○	○		○
Энергосбережение	○		○	○		○
Интеллектуальное энергосбережение	—		—	○		○
Дезодорация	—		○	—		○
Сушка	—		○	○		○
Подсветка	—		—	○		○
Дистанционное управление	—		—	—		○
Водяной фильтр	опция		опция	опция		опция

ХАРАКТЕРИСТИКИ СЕРИИ DIB–C500

МОДЕЛЬ		DIB-C540	DIB-C520	DIB-C500	DIB-C830	DIB-C850	DIB-C850R
Напряжение сети		AC 220V ~ 240V, 50/60 Гц			230 В ~, 50 Гц		220 В ~, 50 Гц
Потребляемая мощность		1 270 Вт			1 270 Вт		
Электрический кабель		1,5 м			1,8 м		
Подключение воды		Прямое, к системе холодного водоснабжения					
Рабочее давление воды		0,7~7,5 кгс/см ²					
Потребление воды (обмыв)		0,6 л/мин			0,7 л/мин		
Обмыв Биде Турбо	Потребление воды (биде)	0,6 л/мин			0,7 л/мин		
	Потребление воды (турбо)	0,5 л/мин			0,7 л/мин		
	Контроль давления воды	5 уровней регулировки					
	Регулировка температуры	4 уровня регулировки			от комнатной температуры до ~ 38°C		
	Мощность нагрева	1 200 Вт			1 600 Вт		
Защита		Температурный предохранитель, термопереключател					
Подогрев сиденья	Регулировка температуры	4 уровня регулировки			от комнатной температуры до ~ 42°C		
	Мощность нагрева	55 Вт					
	Защита	Температурный предохранитель					
Сушка	Регулировка температуры	Комнатная температура ~ 50°C			5 уровней от комнатной температуры до 50°C		
	Мощность нагрева	250 Вт			–		
	Защита	Предохранитель, доп. би-металлический					
Дезодорация		Катализатор	–		Катализатор		
Размеры, Мм		470 x 528 165 470 x 496 x 165					406 x 528 x 165 406 x 496 x 165
Вес нетто/брутто, Кг		5 кг [8 кг] 4,9 кг [7,9 кг]	4,9 кг [7,9 кг] 4,8 кг [7,8 кг]	4,7 кг [7,7 кг] 4,6 кг [7,6 кг]	5 кг [8 кг] 4,9 кг [7,9 кг]	4,9 кг [7,9 кг] 4,8 кг [7,8 кг]	



Электронные биде LS DAEWON

www.lldaewon.ru

Производство: LS Daewon Co., Ltd. (Южная Корея)